

## Спецификация на аккумуляторную батарею Optimus AP-12045

Аккумуляторная батарея Optimus AP-12045 - свинцово-кислотная необслуживаемая аккумуляторная батарея изготовленная по технологии AGM

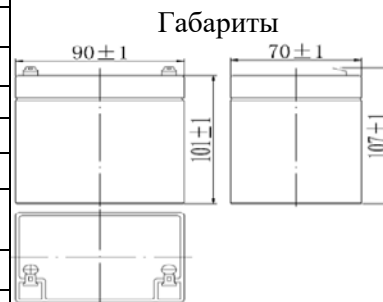

<b>Номинальное напряжение, В</b>		12
<b>Номинальная емкость (25°C)</b>	<b>20 часовой разряд (10.5В), А/ч</b>	4,5
	<b>10 часовой разряд (10.5В), А/ч</b>	3,8
	<b>1 часовой разряд (9.6В), А/ч</b>	2,75
<b>Габариты (±1мм)</b>	<b>Длина, мм</b>	90
	<b>Ширина, мм</b>	70
	<b>Высота, мм</b>	101
	<b>Полная высота, мм</b>	107
<b>Вес (±5%), кг</b>		1,3
<b>Количество элементов</b>		6
<b>Тип клемм</b>		T1
<b>Внутреннее сопротивление заряженной батареи (25°C), мОм</b>		60
<b>Зависимость емкости от температуры (20 часовой разряд)</b>	<b>40°C, %</b>	102
	<b>25°C, %</b>	100
	<b>0°C, %</b>	85
	<b>-15°C, %</b>	65
<b>Саморазряд в месяц (25°C), %</b>		3
<b>Рабочий диапазон температур</b>	<b>Разряд, °C</b>	-15~50
	<b>Заряд, °C</b>	-10~50
	<b>Хранение, °C</b>	-20~50
<b>Буферный режим заряда</b>		13.60В – 13.80В, температурная компенсация -18мВ/°C
<b>Циклический режим заряда</b>		14.50В – 14.90В, температурная компенсация -30мВ/°C
<b>Максимальный ток заряда, А</b>		1,35
<b>Максимальный ток разряда (5 сек), А</b>		67,5
<b>Срок службы в буферном режиме (20°C), лет</b>		3-5
<b>Комплектация</b>		Аккумуляторная батарея 4.5 А/ч
		Заглушки для клемм
<b>Материал</b>	<b>Положительная пластина</b>	Диоксид свинца
	<b>Отрицательная пластина</b>	Свинец
	<b>Контейнер</b>	ABS
	<b>Крышка</b>	ABS
	<b>Клапан</b>	Каучук
	<b>Клеммы</b>	Медь
	<b>Сепаратор</b>	Стекловолокно
<b>Электролит</b>	Серная кислота	
<b>Гарантийный срок, мес.</b>		12



**Клеммы**

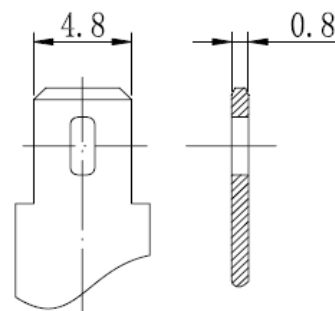

**Позиция клемм**



### Технология и особенности:

1. Технология AGM, класс VRLA

2. Герметизированная конструкция позволяет эксплуатировать батарею в любом положении, кроме перевернутого крышкой вниз

3. Не требуется долив воды
4. Система внутренней рекомбинации газа
5. Нет ограничений на перевозку воздушным, железнодорожным и автомобильным транспортом
6. Низкий саморазряд

#### Сферы применения:

Источники бесперебойного питания  
 Системы аварийного освещения  
 Системы контроля доступа  
 Портативная аппаратура

#### РАЗРЯД ПОСТОЯННЫМ ТОКОМ: А (25°C)

Напряжение/Время	5 мин	10 мин	15 мин	30 мин	60 мин	2 часа	3 часа	4 часа	5 часов	10 часов	20 часов
9.60V	17,1	10,8	8,55	4,77	2,93	1,6	1,15	0,92	0,78	0,42	0,228
9.90V	16,6	10,5	8,34	4,67	2,88	1,59	1,14	0,91	0,78	0,42	0,227
10.2V	15,9	10	8,04	4,53	2,81	1,58	1,13	0,91	0,77	0,42	0,226
10.5V	15,2	9,61	7,76	4,42	2,75	1,55	1,13	0,9	0,77	0,42	0,225
10.8V	14,4	9,07	7,35	4,26	2,67	1,51	1,09	0,87	0,74	0,41	0,221

#### РАЗРЯД ПОСТОЯННОЙ МОЩНОСТЬЮ: Вт (25°C)

Напряжение/Время	5 мин	10 мин	15 мин	30 мин	60 мин	2 часа	3 часа	4 часа	5 часов	10 часов	20 часов
9.60V	191	122	97,5	54,7	33,9	18,7	13,6	10,9	9,32	5,1	2,74
9.90V	185	118	95,1	53,6	33,4	18,6	13,6	10,9	9,26	5,08	2,73
10.2V	177	113	91,6	51,9	32,5	18,4	13,5	10,8	9,2	5,05	2,72
10.5V	170	108	88,5	50,7	31,9	18,2	13,4	10,7	9,13	5,02	2,7
10.8V	160	102	83,8	48,8	30,9	17,7	13	10,4	8,86	4,92	2,65

Примечание: приведенные выше данные по характеристикам являются средними значениями, полученными в результате проведения трех контрольно-тренировочных циклов, и не являются номинальными по умолчанию.

#### Характеристики разряда (25°C)



#### Характеристики заряда (25°C)

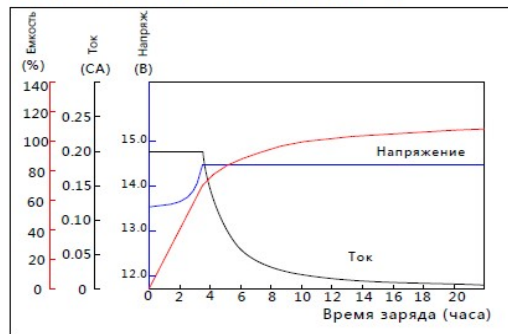

#### Влияние температуры на емкость

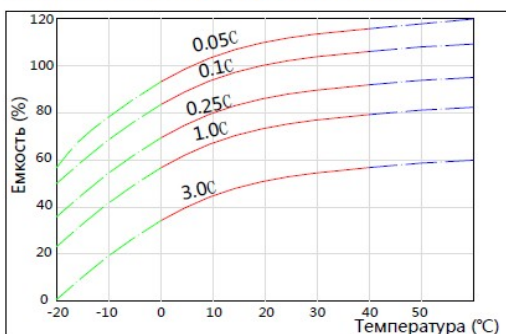

#### Характеристики саморазряда

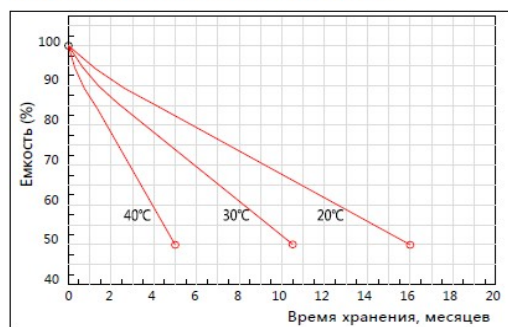

**Зависимость напряжения холостого хода от заряда аккумулятора (25°C)**

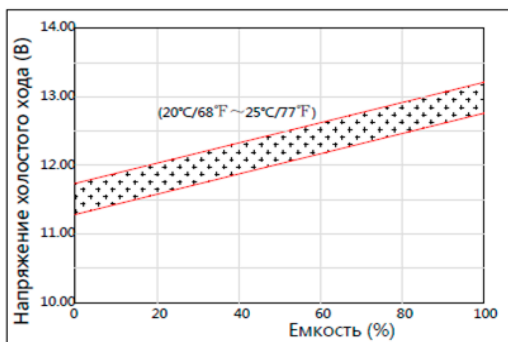

**Зависимость зарядного напряжения от температуры**

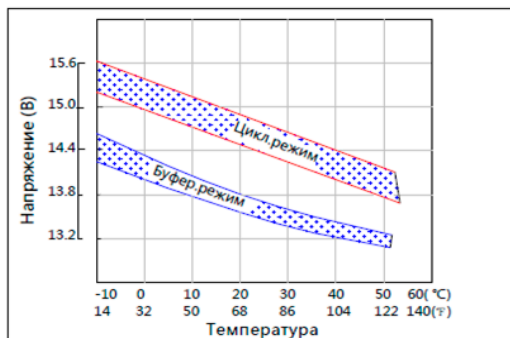

**Влияние температуры на срок службы в буферном режиме**

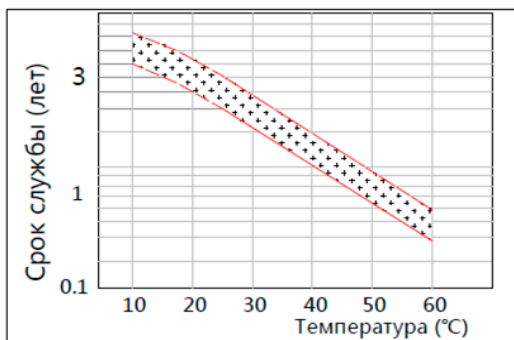

**Срок службы в циклическом режиме (25°C)**

